

**IMPORTANT!! VEUILLEZ LIRE L'INTÉGRALITÉ DE LA FICHE D'INSTRUCTIONS AVANT DE PROCÉDER À L'ASSEMBLAGE!!  
AFIN D'ACCÉLÉRER TOUTE DEMANDE DE GARANTIE À L'AVENIR, CONSERVER LA FEUILLE D'INSTRUCTIONS, CARTE DE GARANTIE ET REÇU**

**Étape 1:** Retirer tous les matériaux de protection et poser les pièces sur une surface plane et non abrasive. Identifiez les pièces emballées dans le carton par rapport à la liste des pièces. S'il vous manque des pièces ou si vous n'êtes pas sûr de la manière de procéder à l'assemblage, appelez notre centre de service à la clientèle au 1-888-707-1880. **Ne pas tenter l'assemblage s'il manque des pièces ou si elles sont endommagées.**

**Étape 2:** Fixez le pied gauche au cadre du siège en utilisant le boulon 1/4 "x25 mm et les rondelles comme indiqué sur le schéma. Faites passer les boulons à travers les trous du cadre du siège dans les trous pré-perçés du pied gauche. **Serrer à la main de 2 à 3 tours seulement.** Répétez l'opération pour la jambe droite..





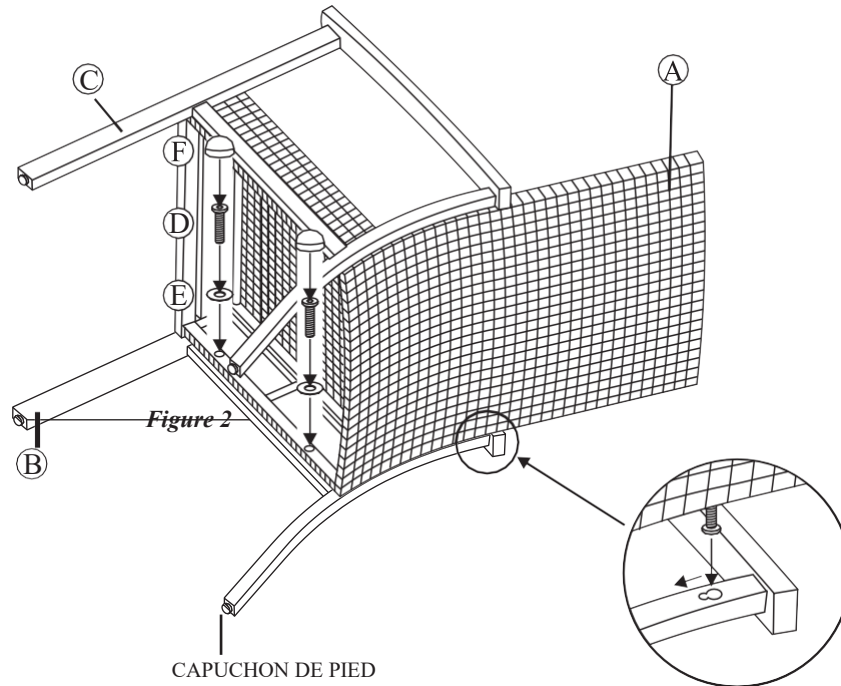

**Étape 3:** Après avoir effectué les ajustements nécessaires à l'alignement des pièces, utilisez le tournevis hexagonal pour serrer tous les boulons. Répétez l'opération jusqu'à ce que tous les boulons soient serrés. **Ne pas trop serrer.** Un serrage excessif risque de dénuder les boulons. Votre fauteuil est maintenant prêt à être utilisé. Si vous avez des questions, veuillez appeler notre service clientèle au 1-888-707-1880.

**REMARQUE IMPORTANTE :** les dommages aux soudures ou aux cadres résultant d'un serrage excessif des boulons ou d'un assemblage incorrect ne sont pas couverts par notre garantie. Veuillez lire attentivement toutes les instructions avant de procéder à l'assemblage. Si vous avez des questions concernant l'assemblage, appelez notre centre de service à la clientèle au 1-888-707-1880.



*Figure 1*

*\* NOTE : LES PIÈCES INDICUÉES DANS LA LISTE DES PIÈCES NE SONT PAS A L'ECHELLE*

	<u>LISTE DES PIÈCES</u>	<u>DESCRIPTION</u>	<u>N° DE PIÈCE</u>	<u>QTÉ</u>
A		CADRE DE LA CHAISE	SK1564	1
B		JAUNE GAUCHE	SK1565	1
C		JAMBE DROITE	SK1566	1
D		BOULON 1/4" X 35 MM	HW0142	4
E		RONDELLE Ø6,5 X 1,0 MM	HW0004	4
F		COUVERCLE DE BOULON	HW0105	4
G	TOURNEVIS HEXAGONAL	HW0006	1	
		CAPUCHON DE PIED ASSEMBLAGE EN USINE	FC0607	

**B1T00400**

## ENTRETIEN ET MAINTENANCE

### **CADRES**

*Nettoyage* - Utiliser du savon doux et de l'eau tiède. Ne pas utiliser de produits abrasifs, de nettoyeurs ou d'agents de blanchiment. Rincer à l'eau claire et sécher soigneusement.

*Maintenance* - Nettoyer périodiquement et sécher soigneusement. Veillez à évacuer l'eau accumulée à l'intérieur des cadres. Pour vidanger complètement les cadres, retirez les capuchons de pieds et inclinez les cadres, si nécessaire, pour évacuer toute l'eau. Cette opération est essentielle. L'eau qui s'accumule à l'intérieur des cadres et qui est ensuite exposée à des températures inférieures au point de congélation peut endommager les tubes des cadres. Ces dommages ne sont pas couverts par la garantie. Nettoyez, vidangez et séchez toujours soigneusement les cadres avant de les ranger pour l'hiver. Pour obtenir les meilleurs résultats, rangez ou couvrez toujours vos meubles lorsqu'ils ne sont pas utilisés. Nous recommandons d'utiliser des housses pour meubles d'extérieur disponibles dans le commerce. Les petites entailles ou rayures peuvent être recouvertes d'une légère application de peinture de retouche.

\*\* Lorsque vous nettoyez ou déplacez des objets lourds ou de grande taille, demandez toujours à deux personnes de travailler ensemble. Ne jamais traîner les meubles.

### **TISSUS (COUSSINS/SANGLES)**

*Nettoyage* - Essuyez immédiatement les petites taches. Nettoyer avec un savon doux, de l'eau chaude propre et un chiffon doux. Ne pas utiliser de produits abrasifs, de nettoyeurs ou d'agents de blanchiment. Bien que le tissu ait été traité pour résister aux taches, l'utilisation occasionnelle de nettoyeurs pour tissus disponibles dans le commerce peut s'avérer nécessaire. Suivre les instructions du fabricant.

*Maintenance* - La meilleure façon de préserver la beauté des coussins et des sangles est de les ranger dans un endroit sec et à l'abri des intempéries lorsqu'ils ne sont pas utilisés ou de les couvrir avec des housses pour meubles d'extérieur disponibles dans le commerce.

### **SANGLES**

*Nettoyage* - Laver fréquemment avec un savon doux, de l'eau tiède et un chiffon doux. Rincer abondamment à l'eau chaude et propre. Ne pas utiliser de produits abrasifs, de nettoyeurs ou d'agents de blanchiment.

*Maintenance* - L'application périodique de nettoyeurs et de protecteurs pour vinyle disponibles dans le commerce améliorera l'aspect et prolongera la durée de vie des sangles. Si votre chaise à sangles est équipé de coussins, assurez-vous que les protecteurs en vinyle appliqués sont complètement secs avant de replacer les coussins sur la chaise.

### GARANTIE LIMITÉE

**Pour connaître tous les détails de la garantie, consultez le site [www.agiocanada.ca/warranty](http://www.agiocanada.ca/warranty)**

**Limitations de la garantie:** Cette garantie est soumise aux limitations énoncées ci-dessus. En outre, cette garantie n'est accordée qu'à l'acheteur initial et n'est effective que si l'article est acheté auprès de l'un de nos détaillants agréés. Cette garantie n'est pas transférable. Pour les remplacements sous garantie basés sur des réclamations soumises au cours de la première année d'achat, nous paierons les frais d'expédition et de manutention à l'intérieur du Canada. Après la première année, les frais d'expédition et de manutention sont à votre charge. Nous ne serons pas responsables des frais associés aux envois à l'extérieur du Canada, à quelque moment ou pour quelque raison que ce soit.

**Limitations de la garantie:** Cette garantie est soumise aux exclusions mentionnées ci-dessus. En outre, les éléments suivants sont exclus de la couverture de cette garantie : tout article utilisé à des fins commerciales, contractuelles ou à toute autre fin non résidentielle ; les articles en liquidation, les modèles d'exposition ou les articles achetés "tel quel" ; les dommages dus au transport ; les articles soumis à une mauvaise utilisation, à un abus, à une négligence ou à un manque de soins et d'entretien appropriés (y compris, mais sans s'y limiter, comme indiqué dans tout "guide d'entretien et de maintenance") ; l'usure normale ; les dommages causés par des actes de la nature, des actes de force majeure, le vandalisme, l'incendie ou d'autres accidents, ou un assemblage incorrect ; le matériel contre la corrosion ou la rouille ; les pièces achetées ou de remplacement ; et toutes les pièces en plastique. Sont également exclus la perte d'usage ou de temps, les inconvénients, l'argent, les déplacements, l'emballage ou les dommages accessoires, spéciaux ou consécutifs de quelque nature que ce soit. Le remplacement des articles défectueux conformément aux dispositions du présent document constitue votre seul et unique recours pour les articles qui ne sont pas conformes à la garantie. Notre responsabilité ne peut en aucun cas dépasser le prix d'achat des articles qui ne sont pas conformes à la garantie. La présente garantie est la déclaration exclusive de vos droits concernant les défauts des articles que vous avez achetés et remplace toute autre garantie expresse ou déclaration, écrite ou orale, faite en rapport avec l'achat et la vente de ces articles. Lorsqu'il est utilisé dans le présent document, le terme "article", au singulier, se réfère à l'article spécifique jugé défectueux, et non à l'ensemble du lot dont l'article fait partie.

**Certaines provinces n'autorisent pas l'exclusion ou la limitation des dommages accessoires ou indirects, de sorte que la limitation ci-dessus peut ne pas s'appliquer à vous. Cette garantie vous donne des droits légaux spécifiques, et vous pouvez également avoir d'autres droits qui varient d'une province à l'autre.**

Les housses de meubles sont un excellent moyen de protéger votre mobilier des intempéries et des rayons UV. Toutefois, il est important de s'assurer que les meubles et les housses sont exempts d'humidité et de débris avant de les couvrir. Il est également nécessaire de découvrir rapidement les meubles après la pluie et pendant les périodes de forte humidité afin d'éviter l'accumulation d'humidité. Le non-respect de cette consigne peut entraîner des dommages permanents à la surface et à la finition.



# Chaise de salle à manger Agio Nantucket INSTRUCTIONS DE MONTAGE

Modèle# 18616407320

## INSTRUCTIONS DE MONTAGE POUR MEUBLES ET ACCESSOIRES DE TERRASSE IMPORTANT!!!

**ARRÊTER ! VEUILLEZ LIRE ATTENTIVEMENT CES INSTRUCTIONS AVANT DE PROCÉDER À L'ASSEMBLAGE. ASSUREZ-VOUS QUE VOUS DISPOSEZ DE TOUTES LES PIÈCES ET DE TOUT LE MATÉRIEL INDIQUÉS DANS LA LISTE DES PIÈCES.**

***PIÈCES MANQUANTES ? PIÈCES ENDOMMAGÉES ? NE RETOURNEZ PAS CHEZ LE DÉTAILLANT. NOUS POUVONS VOUS AIDER PLUS RAPIDEMENT !***



**Questions, problèmes, pièces manquantes ? Avant de retourner à votre détaillant, appelez notre service clientèle bilingue au Canada au 1-888-707-1880, du lundi au vendredi, de 8h30 à 17h (heure de l'Est). 17 heures, heure de l'Est, ou visitez le site [www.agiocanada.ca](http://www.agiocanada.ca)**

**AFIN D'ACCÉLÉRER TOUTE DEMANDE DE GARANTIE FUTURE, CONSERVEZ LA FEUILLE D'INSTRUCTIONS, LA CARTE DE GARANTIE ET LE REÇU POUR UN USAGE ULTÉRIEUR. NOUS VOUS ENCOURAGEONS À ENREGISTRER VOTRE ACHAT SUR NOTRE SITE WEB À L'ADRESSE SUIVANTE : [www.agiocanada.ca](http://www.agiocanada.ca)**

**POUR UNE ASSISTANCE VIDÉO EN LIGNE SUPPLÉMENTAIRE SUR L'ASSEMBLAGE, LE DÉPANNAGE, L'ENTRETIEN ET LA MAINTENANCE DE VOTRE MOBILIER D'EXTÉRIEUR AGIO, VEUILLEZ VISITER NOTRE SITE WEB À L'ADRESSE SUIVANTE : [www.agiocanada.ca](http://www.agiocanada.ca)**